

NeoVac

flash

N. 120, aprile 2022

**Making
energy
smarter**

**NeoVac
Monitoring Pro**
Edifici più
sostenibili

**NeoVac
myEnergy**
Abitanti
più smart

50
YEARS
RETHINKING
ENERGY



neovac.ch

Editoriale



Indice

**NeoVac
Monitoring Pro**

Edifici
più sostenibili
→ Pagina 3

**NeoVac è leading
partner di Minergie**

Intervista con Pascal
Welti e Sabine von
Stockar
→ Pagina 12

NeoVac myEnergy

Abitanti
più smart
→ Pagina 16

Efficienza: sì, ma con criterio!

«Fidarsi è bene, non fidarsi è meglio», come dice un vecchio detto. Che questa saggezza debba essere applicata anche all'efficienza energetica degli edifici è già stato dimostrato nel 2016 da uno studio dell'Associazione svizzera per il conteggio dei costi di energia e acqua. Solo un terzo degli edifici moderni esaminati ha raggiunto gli obiettivi energetici in qualche misura (+/-20 %), mentre un terzo ha superato significativamente il valore nominale (20-40 %) e un altro terzo ha registrato consumi molto più alti, fino al doppio. Indipendentemente da ciò, i valori di progetto per il consumo energetico dei nuovi edifici sono stati ulteriormente ridotti, dai 4,8 precedenti a un consumo attuale di energia termica equivalente a 3,5 litri di olio di riscaldamento per m² di superficie di riferimento energetico.

L'Associazione Minergie ha ora dichiarato guerra allo scarto prestazionale (il cosiddetto «performance gap») e richiede il monitoraggio dell'efficienza per lo standard «Minergie A». Questo permette di rilevare le perdite e di ricavare misure appropriate, inoltre aiuta non solo l'ambiente ma anche il portafoglio.

Intanto finanche il settore finanziario è già quasi un passo avanti alla politica. Etichette come ESG e GRESB richiedono la prova della sostenibilità e dell'impronta di carbonio degli immobili. Gli investitori preferiscono investire in portafogli sostenibili, il che ne aumenta il valore di mercato.

Con il suo ultimo strumento «NeoVac Monitoring Pro» NeoVac offre la soluzione intelligente per la trasparenza richiesta nel consumo energetico. Abbinato alla nostra tecnica di misurazione e conteggio e alla nostra rete di assistenza diffusa in tutta la Svizzera, aumentiamo il beneficio complessivo dei dati energetici per i nostri clienti. Troverete maggiori informazioni in questa edizione.

Cordiali saluti

Patrik Lanter

CEO

NeoVac Monitoring Pro

Edifici più sostenibili: Con «NeoVac Monitoring Pro» NeoVac ha creato la soluzione perfetta per i proprietari di immobili e le amministrazioni. Il software registra il consumo di energia di interi edifici e aree in modo preciso e aggiornato. Contatori virtuali propri e allarmi assicurano il controllo perfetto

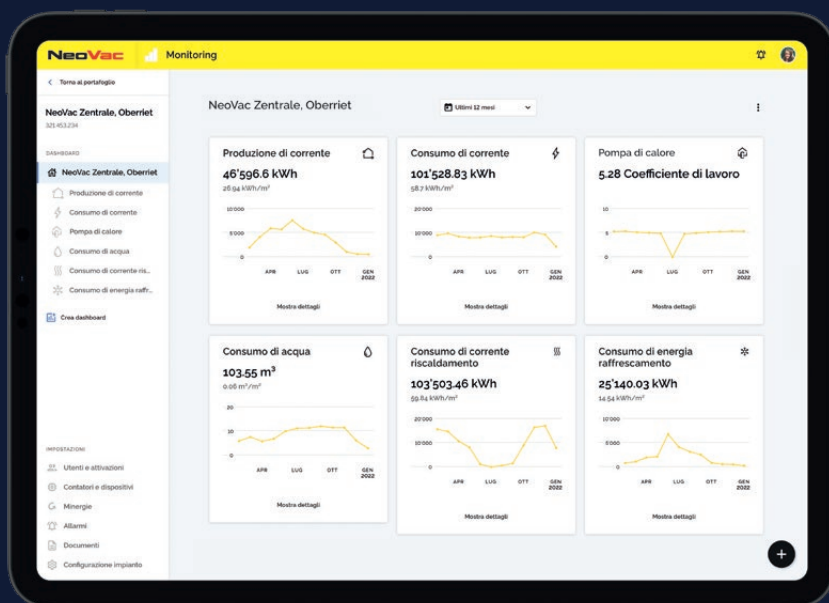

Negli edifici nuovi, ma anche nelle ristrutturazioni e negli ampliamenti, i committenti, le istituzioni e le autorità attribuiscono - a giusto titolo - una grande importanza all'efficienza energetica e alla sostenibilità. In effetti, abbiamo tutti una grande responsabilità verso la natura, l'ambiente e le generazioni future. Ma anche gli edifici e i siti moderni sono realmente efficienti solo se il consumo di energia viene continuamente monitorato e tutti i flussi di energia sono sotto controllo. Se i processi sono compromessi da malfunzionamenti o impostazioni difettose, il bilancio energetico può rapidamente andare in rosso. Le conseguenze di ciò, tra le altre cose, si ripercuotono anche sul piano finanziario.

Monitoraggio energetico globale

Per le amministrazioni e i proprietari, il monitoraggio coerente dei flussi di energia è la chiave per una maggiore efficienza energetica. Con un monitoraggio energetico globale e intelligente, NeoVac offre da un unico fornitore una gamma di servizi completa: consulenza, misurazione,

trasmissione, valutazione e visualizzazione dei dati energetici di edifici e intere aree. I nostri strumenti di misurazione di precisione registrano in modo permanente i valori di consumo attuali, che possono essere valutati a intervalli di un quarto d'ora. È qui che entra in gioco «NeoVac Monitoring Pro». Questo intelligente strumento software consente di monitorare edifici e aree ai massimi livelli. La disponibilità permanente dei dati consente, con pochi clic, di analizzare e confrontare i consumi di periodi diversi e ricavare possibilità di ottimizzazione. Grazie alle varie possibilità di esportazione e all'interfaccia API, è garantito in sicurezza il collegamento esemplare con altri sistemi.

Un aspetto molto importante: nell'app viene calcolata direttamente l'impronta ecologica degli immobili. Inoltre, in veste di partner Minergie, NeoVac può garantire il monitoraggio energetico certificato secondo lo standard Minergie e lo scambio continuo dei dati con Minergie.

I principali vantaggi di «NeoVac Monitoring Pro»

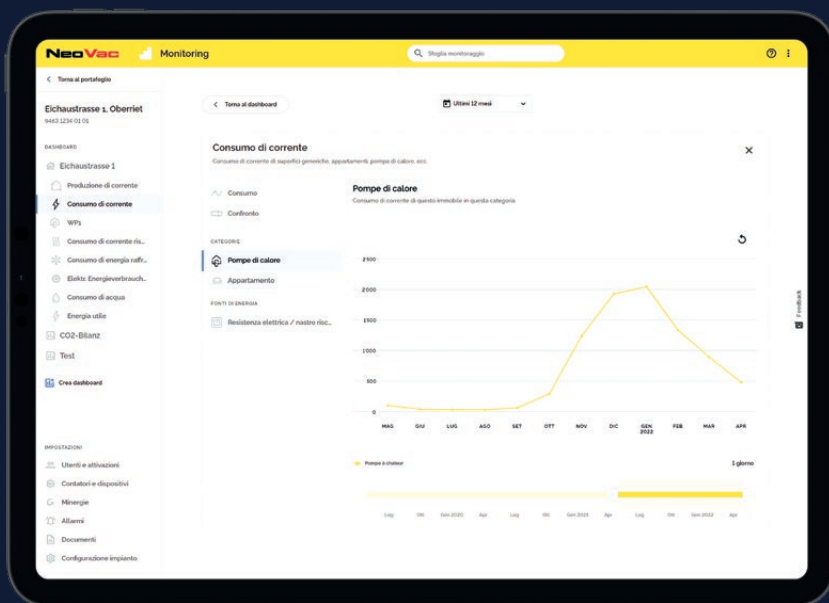

Analizzare, confrontare e monitorare i flussi energetici.

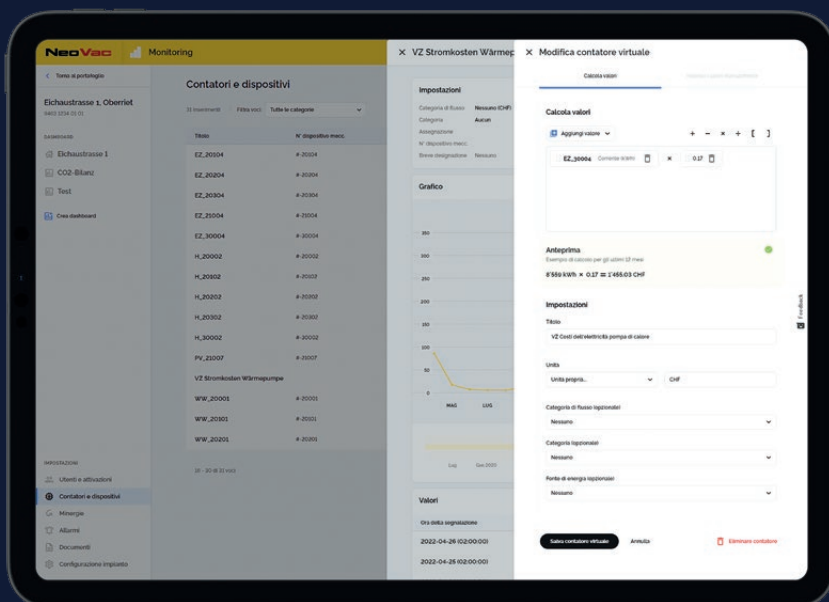

Impostare funzioni di allarme individuali per ogni contatore.

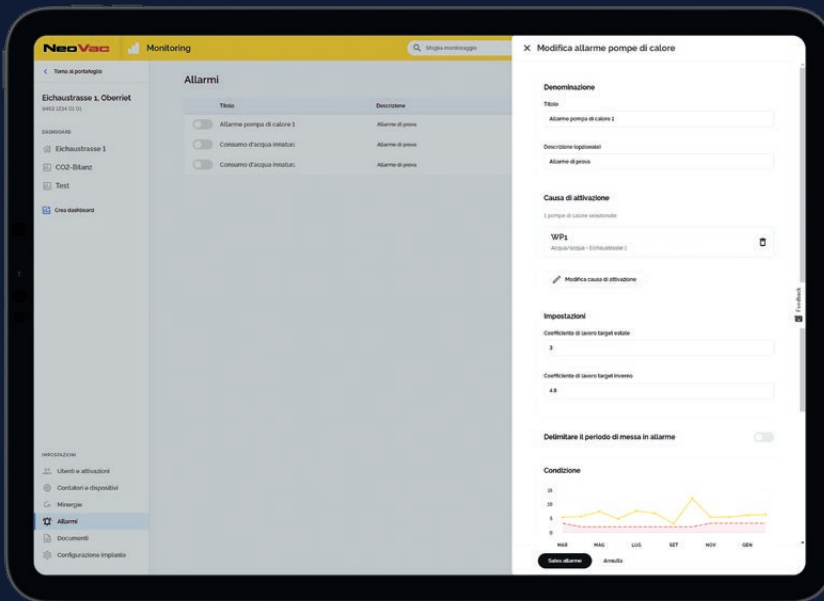

Definire i contatori virtuali propri per i conteggi individuali, compresi i controlli di plausibilità in tempo reale.

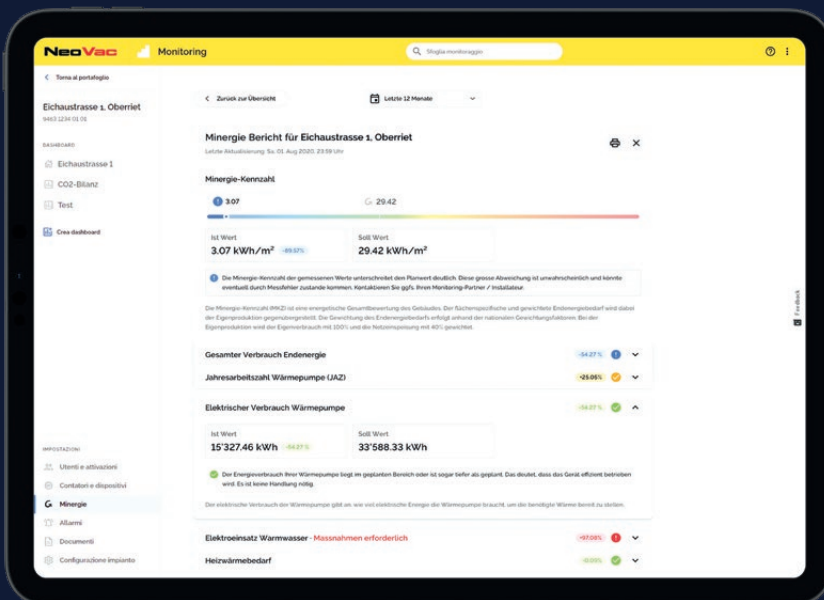

Monitoraggio energetico secondo Minergie, scambio automatico dei dati con rapporto dettagliato.

MINERGIE®

Monitoraggio energetico secondo Minergie

NeoVac è un fornitore di sistemi certificato e leading partner di Minergie.

Come tale, possiamo garantire il monitoraggio energetico certificato secondo lo standard Minergie e lo scambio continuo dei dati con Minergie.

Edifici più sostenibili.

Negli ultimi anni il tema di un futuro sostenibile e verde è nei pensieri di un sempre maggior numero di persone. Oltre a svolgere un ruolo decisivo nella vita privata, è di focale importanza anche per le aziende. Si stima che circa il 30% dell'energia negli edifici commerciali sia semplicemente sprecata. Gli amministratori delegati devono quindi affrontare la questione di come poter ridurre l'impronta ecologica delle loro aziende. Uno di loro è l'amministratore delegato della Walbusch Walter Busch AG di Widnau. Grazie al nostro aiuto, ha reso il suo edificio «più verde». I nostri specialisti gli hanno mostrato come, oltre a ridurre il consumo di energia, con «NeoVac Monitoring Pro» può anche ridurre i suoi costi d'esercizio e avere in ogni momento il controllo di tutti i flussi energetici nel suo edificio.

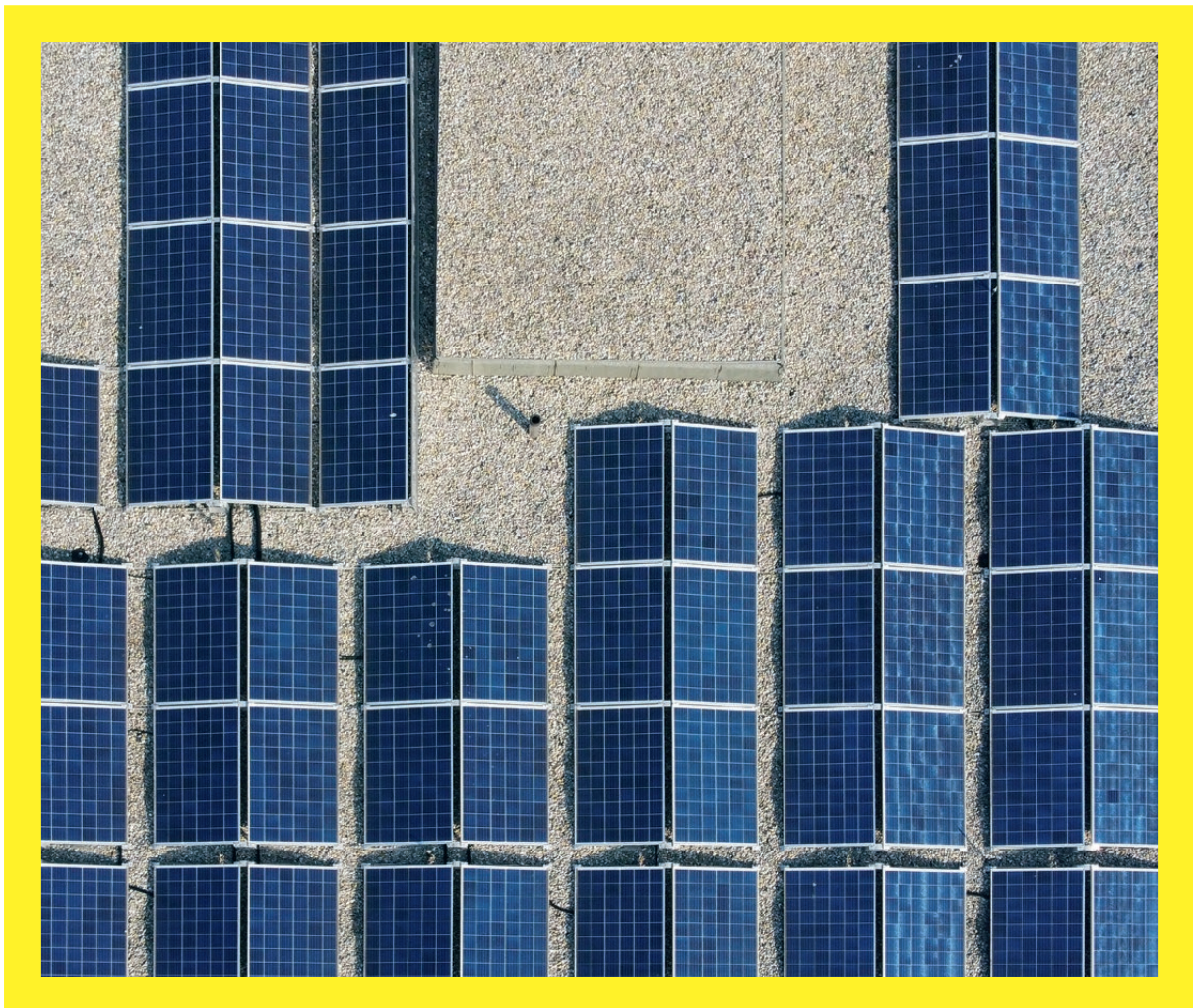

«NeoVac Monitoring Pro» in azione

NeoVac ha permesso di rendere l'edificio della Walbusch Walter Busch AG performante in termini di efficienza energetica. Abbiamo aiutato l'azienda a identificare il suo esatto consumo energetico e abbiamo mostrato come l'edificio possa essere gestito in modo sostenibile e intelligente.



Amministratore delegato della Walbusch Walter Busch AG



«NeoVac Monitoring Pro» mostra dove si può migliorare

La valutazione dei dati ha riservato una o due sorprese al nostro cliente e ha individuato dove risiede il potenziale di ottimizzazione. «Il fatto che un edificio venga riscaldato e raffreddato allo stesso tempo può forse sembrare strano all'inizio, ma in realtà è più frequente di quanto si possa pensare», riferisce Alexander Reist, responsabile di progetto Energy Consulting presso NeoVac. Anche nel nostro caso. A ciò è stato posto rimedio definendo e impostando le temperature nominali per il riscaldamento e il raffreddamento in

base al fabbisogno. È stata aumentata un po' la temperatura nei locali del server: nel locale dell'infrastruttura IT era impostata una temperatura troppo bassa. Dopo aver regolato le temperature, anche qui si è potuto ottenere un risparmio energetico senza incidere sulle prestazioni dei componenti sensibili. I risultati della consulenza energetica sono già rimarchevoli: rispetto all'anno precedente, si è potuto ridurre il funzionamento del riscaldamento del 21% e il consumo di elettricità per i sistemi di ventilazione e la pompa dell'acqua freatica di un buon 40% ciascuno.

Pompa di calore e sistema fotovoltaico sempre sotto controllo

Insieme al cliente, i nostri specialisti NeoVac hanno fissato i valori al raggiungimento dei quali l'applicazione deve inviare un messaggio di avviso al cliente. Per esempio, se la potenza termica della pompa di calore scende sotto il 20% del suo valore nominale specificato, il cliente riceve un messaggio. Il sistema controlla anche l'impianto fotovoltaico. Se il rendimento dell'impianto scende al di sotto del 20% del suo rendimento medio o se non produce affatto elettricità, viene emesso un messaggio di avviso. «In seguito si può dare inizio alla ricerca della causa. C'era semplicemente troppo poco sole o c'è stato qualche guasto?», dice Alexander Reist.

Verso una maggiore efficienza energetica

Per ottenere il massimo dell'efficienza energetica anche a lungo termine, nei prossimi mesi il consumo energetico continuerà a essere misurato, analizzato e controllato per osservare il comportamento dell'edificio. «Il nostro obiettivo è quello di generare meno energia possibile, perché l'energia più ecologica è sempre quella che non deve essere prodotta», afferma Alexander Reist. Tutte le parti coinvolte in questo progetto ci hanno guadagnato: L'amministratore delegato della Walbusch Walter Busch AG può ritenersi soddisfatto della riduzione dei costi ottenuta grazie al consumo basato sulla domanda, NeoVac grazie a un cliente soddisfatto e - non ultimo - naturalmente, il clima!



«L'energia più ecologica è sempre quella che non deve essere prodotta.»

Alexander Reist
Responsabile di progetto Energy Consulting,
NeoVac



La Walbusch Walter Busch AG si considera un'azienda multicanale. La moda in una vasta gamma di taglie e l'eccellente vestibilità sono il loro punto di forza. Walbusch ha una competenza specifica per le camicie da uomo. Tuttavia, il gruppo aziendale comprende anche il marchio outdoor Klepper e una propria collezione per donna. In Svizzera, Walbusch ha sede a Widnau SG da oltre 25 anni.



5 domande per l'amministratore delegato della Walbusch Walter Busch AG.

Qual è stato l'input per Lei, per rendere il vostro edificio «più verde»?

Quando nel 2019 abbiamo costruito l'edificio, la proprietà riteneva già molto importante progettare e realizzare un edificio funzionale, ma al tempo stesso ecologico. Dall'acqua di falda ricaviamo l'energia necessaria per il riscaldamento e il raffreddamento. Un impianto fotovoltaico ad alta economicità sul tetto fornisce gran parte del nostro fabbisogno di elettricità. L'involucro dell'edificio è stato realizzato con un cosiddetto processo di upcycling, ossia un riutilizzo creativo: con questo processo sono stati riutilizzati circa 1780 pneumatici d'auto che potranno essere riciclati di nuovo al termine del ciclo di vita dell'edificio.

Perché ha scelto «NeoVac Monitoring Pro»?

Abbiamo vagliato due alternative e abbiamo optato per NeoVac in ragione della validità del supporto e dell'offerta in linea con il mercato.

«Importanti per noi sono i messaggi di allarme via e-mail.»

Amministratore delegato
della Walbusch Walter Busch AG di Widnau

Quale risultato della consulenza è stato più sorprendente per Lei?

Non si può cambiare ciò che non si misura. E dato che da oltre un anno eseguiamo misurazioni e monitoraggio con sistema professionale, siamo riusciti anche a ricavarne provvedimenti che hanno generato un notevole risparmio dei costi per l'acqua di falda e del consumo di elettricità. È fantastico!

Qual è la caratteristica che La entusiasma di più?

Non ne ho una preferita. In generale, trovo che la panoramica dello strumento (dashboard) con le finestre sia di facile comprensione, anche per me da profano. Importanti per noi sono i messaggi di allarme via e-mail, che richiamano prontamente la nostra attenzione su eventuali discostamenti. Quello che noi come cliente apprezzeremmo ancora molto è la possibilità di confrontare nelle singole finestre le curve di registrazione con l'anno precedente e/o con il valore nominale (*Nota di NeoVac: questo sarà implementato presto.*)

Qual è il Suo comportamento personale con la sostenibilità?

La mia auto rimane parcheggiata la maggior parte del fine settimana. Inoltre il mercato locale con una gran parte di prodotti biologici, che posso raggiungere rapidamente e praticamente a piedi il sabato, mi fornisce prodotti appena raccolti e di stagione. Hanno semplicemente un sapore delizioso!

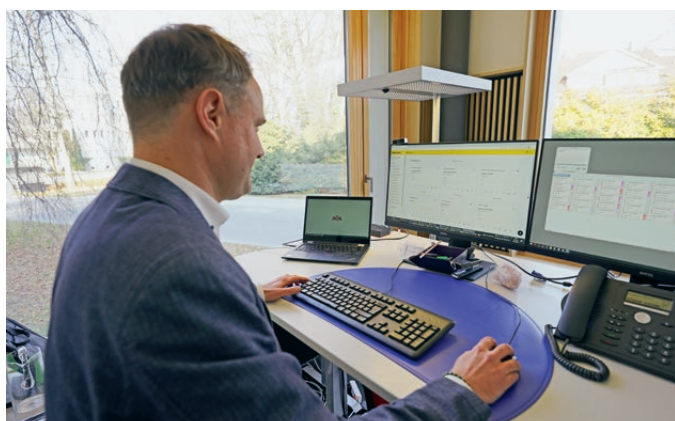

Massima efficienza, minimo sforzo: Monitoraggio dell'energia da NeoVac

Come si può fare per soddisfare al meglio i requisiti di edifici moderni ed efficienti dal punto di vista energetico e ridurre il consumo di energia e acqua in modo sostenibile? È molto facile: con il monitoraggio energetico di NeoVac, la misurazione degli immobili.



Misurare

1. Concetto di misurazione

In una prima fase gli specialisti di NeoVac studiano per l'edificio o l'area in questione un concetto di misurazione e monitoraggio, nel quale vengono stabiliti i punti di misurazione necessari e in cui vengono raccolti i dati. Il concetto di misurazione offre anche la base per qualsiasi certificazione Minergie.

2. Misurazione

NeoVac dispone di una gamma completa di strumenti di misurazione innovativi che permettono la registrazione completa del consumo di energia e acqua in tutti i punti di misurazione rilevanti. I dispositivi giusti vengono definiti insieme al progettista o all'installatore dell'edificio e vengono poi installati dall'installatore e messi in funzione dai nostri specialisti supporto ottimale per i gestori di immobili.

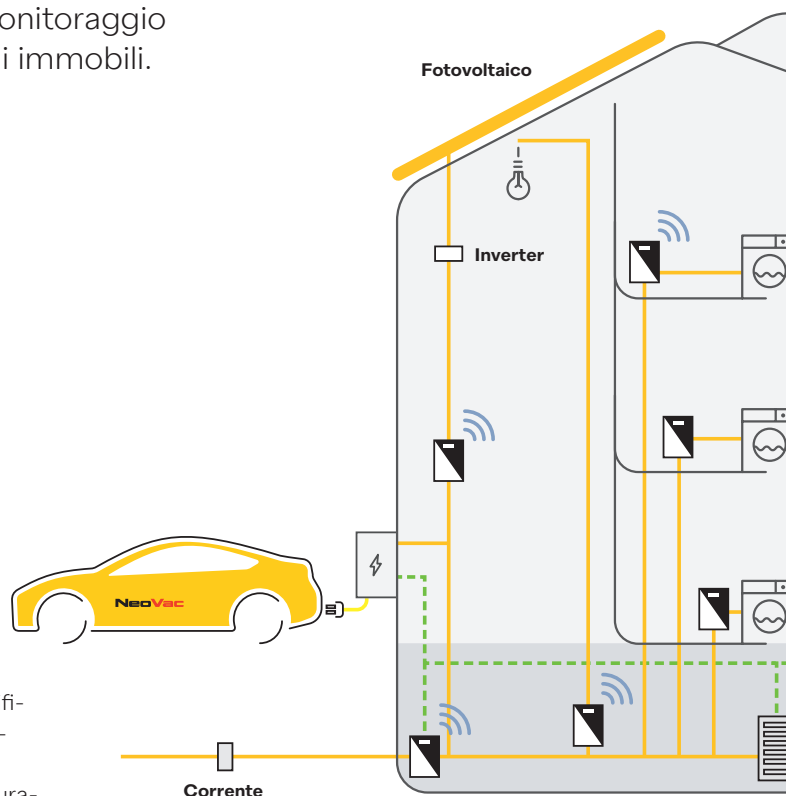



Trasferimento

3. Trasmissione/Archiviazione

I valori di consumo vengono centralizzati via radio, M-Bus o LoRaWAN e inviati al centro dati della sede centrale, dove vengono archiviati, controllati per la plausibilità ed elaborati per la fatturazione o per le app web. NeoVac si basa su una soluzione wireless innovativa e sulla Low Power Network (LPN) di Swisscom. La tecnologia basata su LoRaWAN permette agli strumenti di misurazione di trasmettere piccole quantità di dati con poco consumo di batteria in brevi intervalli di tempo e di immetterli nell'Internet of Things (IoT). Questo consente una valutazione fino a intervalli di un quarto d'ora.

4. Inizializzazione e formazione

Basandosi sul concetto di misurazione e sugli obiettivi del monitoraggio dell'edificio gli esperti di Energy Consulting di NeoVac iniziano l'account del cliente e registrano gli utenti desiderati. Nel corso di una breve introduzione, al cliente vengono spiegate le principali funzioni e viene consegnato il sistema di monitoraggio dell'edificio.

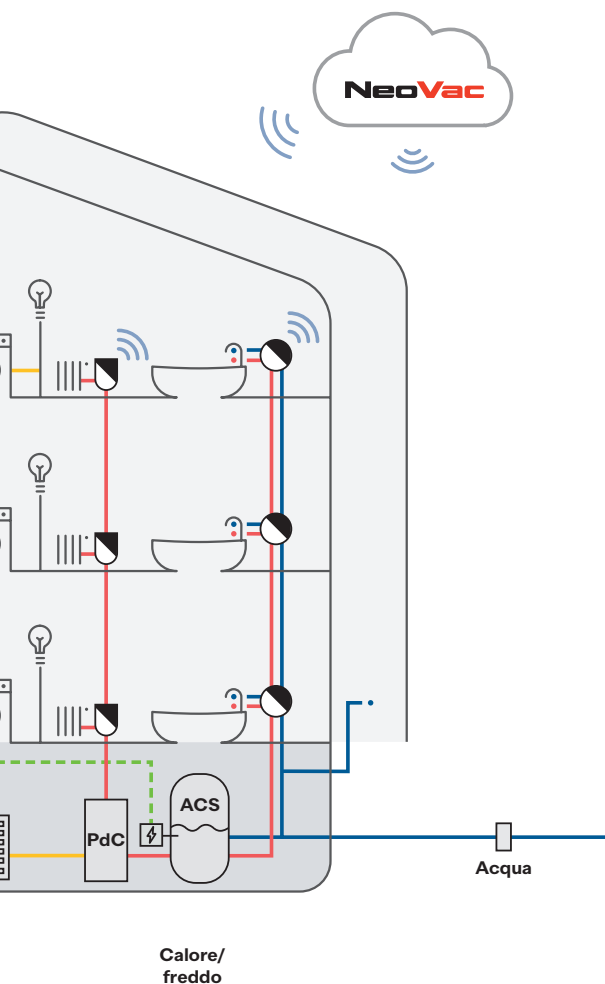

Analisi

5. Visualizzazione

Grazie all'alta risoluzione e alla disponibilità permanente, con pochi clic i dati in «NeoVac Monitoring Pro» possono essere analizzati, confrontati e monitorati in diversi periodi di tempo.

Le possibilità di esportazione e l'interfaccia API consentono anche di utilizzare i dati energetici di Monitoring Pro per altri scopi. Nel caso del monitoraggio energetico secondo Minergie-Monitoring+, l'obbligo di fornire una volta al mese i valori effettivi all'associazione Minergie è soddisfatto automaticamente e in modo tempestivo attraverso lo scambio diretto dei dati.

L'analisi mostra delle inefficienze? In caso affermativo i consulenti energetici di NeoVac saranno lieti di aiutarvi a ottimizzare il vostro sistema insieme all'installatore o al tecnico dell'edificio.

NeoVac è leading partner di Minergie

L'utilizzo efficiente dell'energia avrà un impatto duraturo sul nostro futuro. Il clima sta cambiando e con esso anche l'edilizia. Gli edifici devono diventare più efficienti. NeoVac sostiene ora l'associazione Minergie come leading partner nel campo del «monitoraggio energetico degli edifici». Ciò apporta benefici non solo ai proprietari e agli operatori, ma anche al clima. Abbiamo parlato della leading partnership con Pascal Welti, responsabile di Energy Consulting di NeoVac ATA AG, e Sabine von Stockar, responsabile di Formazione e Sviluppo, membro di Direzione dell'associazione Minergie.

Andiamo dritti al punto: Quanto è intelligente la vostra casa?

Pascal Welti: Intelligente quanto basta. Ho una grande passione per l'energia solare. Insieme a mio suocero e mio cognato ho costruito l'impianto fotovoltaico sul tetto della nostra casa. Vedere tutte le cose che possiamo fare con l'energia che generiamo - per esempio, la stazione di ricarica per la nostra auto elettrica, il raffreddamento dell'acqua di falda e la produzione di acqua calda sanitaria - è semplicemente divertente e ti fa anche sentire bene, perché stai facendo la tua parte per un futuro più sostenibile. Personalmente non sono un fan dell'automazione degli edifici sotto forma di controllo dell'illuminazione, controllo delle tapparelle, ecc. Io sono 'della vecchia scuola' in questo senso e preferisco premere il classico interruttore della luce.

Sabine von Stockar: Presto sarà molto intelligente! Ristruttureremo la nostra casa quest'estate e vogliamo riuscire a garantire un funzionamento quanto più efficiente possibile. Per fare questo stiamo installando un sistema di monitoraggio dei vari flussi energetici, come quelli della caldaia a pompa di calore, del consumo di elettricità della famiglia e della produzione degli impianti fotovoltaici. In questo modo non sprechiamo neanche

un chilowattora e otteniamo quanta più energia possibile dal tetto.

Naturalmente mi interessa sperimentare in prima persona ciò che Minergie già oggi in parte richiede o a cui aspira come visione: niente sprechi di energia e l'utilizzo ottimale delle energie rinnovabili con un alto livello di comfort.

Se vivessimo in un mondo perfetto, efficiente dal punto di vista energetico e intelligente come ve lo immaginereste?

Pascal Welti: Dovremmo allontanarci da questo pensiero centralizzato che ruota solo intorno alla propria casa e tendere verso un pensiero di più ampio respiro, che di fatto significherebbe un mondo efficiente dal punto di vista energetico e intelligente. Per me questo è un fattore importante che deve essere migliorato. Come minimo, dovremmo considerare la questione a livello regionale. Vorrei fare un esempio in proposito: prendiamo gli impianti decentralizzati di produzione fotovoltaica. Si dovrebbe creare una base opportuna per attrezzare l'intero tetto dell'edificio e non ottimizzarlo per il consumo proprio per ragioni economiche. Purtroppo, oggi le basi legali per le sovvenzioni e la remunerazione dell'elettricità non sono concepite per questo fine.

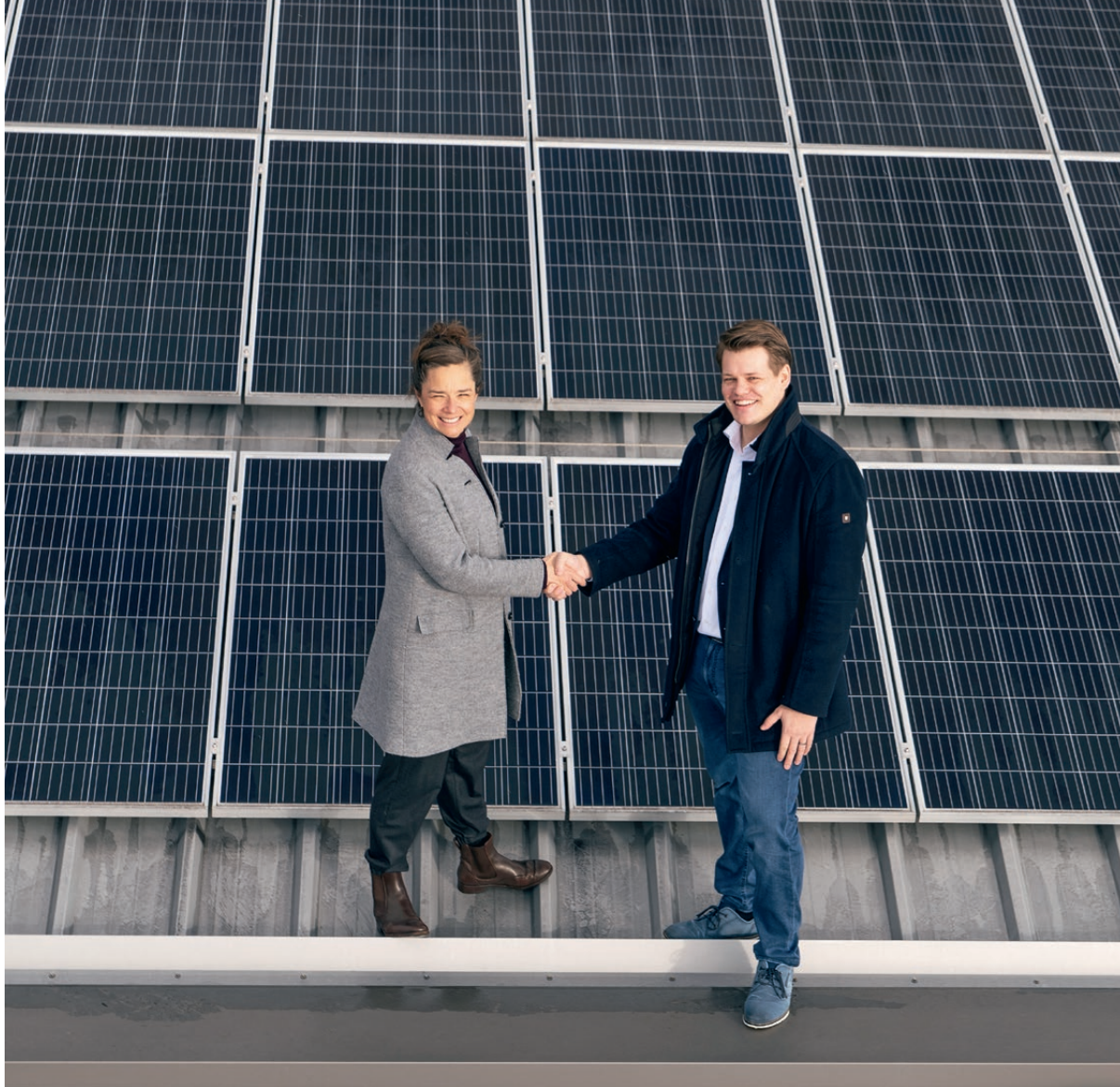

Sabine von Stockar: Le soluzioni intelligenti evitano gli sprechi di energia, utilizzano in maniera ottimale le energie rinnovabili e forniscono un comfort «automatico». Nello specifico, il consumo di energia nell'edificio sarebbe controllato in modo tale da verificarsi quando è disponibile energia rinnovabile, nella maggior parte dei casi l'energia solare generata dal tetto o dal quartiere. Inoltre, vanno evitate le cosiddette «operazioni inutili». Tra le altre cose, la pompa di calore e l'auto elettrica in ogni edificio si riscalderebbero e ricaricherebbero durante il giorno quando il sole splende e, per esempio, le luci e la macchina del caffè sarebbero spente quando gli inquilini sono fuori casa. Tecnicamente, tutto questo già oggi è una realtà, solo che non viene ancora applicato in modo coerente.

Quale è il contributo di Minergie e NeoVac in questo ambito?

Pascal Welti: Analizziamo l'edificio, conosciamo i punti di misurazione giusti e importanti, li valutiamo, li elaboriamo e guardiamo dove risiede il potenziale di miglioramento. È qui che entriamo in gioco noi come NeoVac, per far sì che l'edificio

funzioni in modo efficiente per se stesso. Naturalmente, anche il consiglio giusto gioca un ruolo importante. A chi oggi progetta una casa e collabora con noi, offriamo un concetto di misurazione e forniamo la nostra consulenza sulla direzione da prendere per l'edificio.

Sabine von Stockar: Minergie definisce requisiti intelligenti che garantiscano l'efficienza energetica, la produzione di energia rinnovabile e il comfort nell'edificio. NeoVac offre i prodotti e i



«Per me, si tratta di sperimentare in prima persona ciò che Minergie già in parte oggi richiede.»

Sabine von Stockar

servizi intelligenti appropriati per misurare, ottimizzare e bilanciare il consumo e la produzione di energia. La cosa più importante è che entrambi i partner abbiano una motivazione intrinseca e sperimentino anche nuove strade per la protezione del clima e il comfort degli utenti.



Foto: Patrick Lüthy

A vostro avviso quanto siamo ancora lontani da questo mondo perfetto?

Pascal Welti: Trovo che questa sia una domanda difficile, a cui non si può rispondere in modo così generalizzato. Non per niente è un argomento che tiene occupati molti scienziati. Viviamo in un mondo complesso, in cui tutto è concatenato con tutto il resto. E naturalmente mi chiedo anche se questo mondo perfetto sia prima o poi realizzabile: a essere onesti, non lo so e sono piuttosto scettico. Se penso a concetti come la «Società a 2000 watt», per esempio, - un modello che fissa il fabbisogno energetico di ogni abitante a una potenza di 2000 watt per dare risposta all'uso dell'energia e delle risorse in modo sostenibile e globale - e so che il consumo medio degli svizzeri è tra i 5000 e i 6000 watt, allora siamo semplicemente molto lontani da questo. Un simile obiettivo può essere raggiunto solo riducendo il nostro standard di vita e cambiando le nostre amate abitudini. Possiamo certamente migliorarci, ma sono piuttosto pessimista sul fatto che si possa raggiungere l'obiettivo. Penso che sia importante concentrarsi sulla sostituzione dell'energia che consumiamo con energie rinnovabili. Il fatto stesso che stiamo affrontando questo problema dimostra già che siamo sulla strada giusta e, passo dopo passo, ci stiamo muovendo nella giusta direzione.

Sabine von Stockar: Siamo già molto più avanti rispetto a dieci o anche cinque anni fa! Cinque anni fa quasi non esistevano impianti fotovoltaici sui tetti. Allora Minergie aveva già introdotto l'obbligo del fotovoltaico. Oggi gli impianti fotovoltaici sono obbligatori in molti cantoni. L'espansione degli impianti fotovoltaici e il quadro politico intorno al raggruppamento per il consumo proprio (RCP) hanno dato vita a soluzioni intelligenti per l'uso ottimale dell'energia solare. Lentamente, anche i sistemi vengono pensati in modo globale. Ciò significa che le unità di accumulo termico esi-

stenti vengono utilizzate anche per l'ottimizzazione. Per esempio, una caldaia di acqua calda può essere «sovraccaricata» di energia solare in modo che la sera, quando non c'è più sole, si possa fare una doccia con l'energia fotovoltaica accumulata nella caldaia.



«Siamo già molto più avanti rispetto a 10 o 5 anni fa.»

Sabine von Stockar

Eppure, per quanto riguarda gli edifici, molto deve ancora accadere prima di poter vivere in un mondo intelligente. In poche parole: tutto questo deve diventare normale. Deve essere uno standard che l'energia sia un bene prezioso, che viene pianificato e gestito con cura nell'edificio.

Torniamo al presente. Dal 2017 Minergie ha prescritto un monitoraggio che misura il consumo di energia durante l'utilizzo. A questo scopo negli ultimi tre anni NeoVac ha sostenuto Minergie nello sviluppo del «Modulo Monitoraggio Minergie» e ora è un partner leader in questo settore. Cosa dobbiamo aspettarci esattamente da questo modulo?

Sabine von Stockar: I moduli Minergie sono componenti e sistemi di componenti selezionati e certificati nella qualità Minergie. Sono i mattoni della casa Minergie. Il Modulo Monitoraggio Minergie riguarda la certificazione di fornitori di moduli che soddisfano i requisiti Minergie. Questo concerne sia le soluzioni tecniche - cioè la capacità di registrare e accumulare flussi di energia definiti - sia il know-how dei fornitori. Inoltre, devono avere un'interfaccia per poter offrire ai loro clienti il servizio aggiuntivo Monitoring+, il confronto tra i dati di progetto e quelli di misurazione.

Il modulo è destinato a stabilire alcuni incentivi nel mercato e a standardizzare così le soluzioni di un buon livello qualitativo. Al tempo stesso, semplifica la richiesta di un certificato Minergie per il progettista. Da quando il modulo è stato introdotto sul mercato, un anno fa, i progettisti lo hanno selezionato per più di 100 immobili quando hanno richiesto la certificazione Minergie.

Cosa sperate di ottenere con il monitoraggio dell'energia?

Pascal Welti: Semplicemente un funzionamento trasparente dell'edificio. Il monitoraggio riflette in modo equo e trasparente il funzionamento dell'edificio e individua eventuali malfunzionamenti, facilitandone così l'ottimizzazione e la correzione. Negli edifici equipaggiati con il modulo si ottiene inevitabilmente un miglioramento del funzionamento.

Sabine von Stockar: Esatto! Gli edifici non dovrebbero essere solo ben progettati, ma anche ben gestiti. La pietra miliare per questo è il monitoraggio, perché mostra i flussi energetici. In questo modo è possibile rilevare malfunzionamenti, impostazioni errate o addirittura impianti difettosi. L'obiettivo finale è quello di evitare gli sprechi di energia.

NeoVac e Minergie promuovono insieme il monitoraggio sul mercato. Quali sono i vantaggi di una partnership con NeoVac?

Sabine von Stockar: Minergie è un pioniere in materia di edifici rispettosi del clima. Con gli oltre 1900 edifici che attualmente certifichiamo ogni anno secondo Minergie, mostriamo come si possa realizzare un edificio rispettoso del clima senza rinunciare al comfort.

Tuttavia, ulteriori sviluppi significativi possono avvenire solo in stretta collaborazione con i partner del mercato. Non è nell'interesse di Minergie ignorare il mercato o formulare requisiti che non possano essere implementati nel mercato. Una partnership con un attore del mercato forte e dinamico come NeoVac apporta soluzioni ancora migliori.

E quali sono i vantaggi di una partnership con Minergie?

Pascal Welti: Il grande vantaggio, naturalmente, è che Minergie è un marchio molto diffuso. Tutti coloro che conoscono un po' la materia associano Minergie a edifici ben costruiti ed efficienti. NeoVac, quindi, con la sua tecnica di misurazione, è semplicemente il pezzo mancante del puzzle. Con il monitoraggio portiamo il controllo e la prova che gli edifici stanno effettivamente funzionando



«Il fatto stesso che stiamo affrontando questo problema dimostra già che siamo sulla strada giusta.»

Pascal Welti

bene e possiamo indicare dove risiede il potenziale di miglioramento. In questo modo possiamo anche essere certi che gli edifici rispettino quanto promesso.

Quali tematiche occuperanno maggiormente Minergie nei prossimi anni? Quali sono le sfide più grandi?

Sabine von Stockar: Un bel po'! Il prossimo grande adattamento degli standard avrà luogo nel 2023. L'attenzione si concentrerà su una maggiore diffusione del fotovoltaico, sul raffreddamento razionale (possibilmente passivo) e sui requisiti avanzati per le stazioni di ricarica elettrica. E naturalmente gli edifici devono diventare ancora più efficienti. Questi punti focali sono concatenati tra loro e devono essere coordinati in modo ottimale.

Un'altra grande sfida per l'edificio climatico sono le emissioni di gas serra che vengono prodotte durante i lavori di costruzione. La decarbonizzazione delle catene a monte (produzione di materiali, trasporto e costruzione) è un compito complesso. A tal fine, a partire da quest'anno, in fase di costruzione le emissioni di gas serra dei nuovi edifici Minergie vengono bilanciate. Minergie pone così una nuova pietra miliare.

Quali problemi dovrà affrontare NeoVac nel prossimo futuro?

Pascal Welti: L'ottimizzazione lungimirante degli edifici è un tema centrale per il mio dipartimento e per me. In futuro vogliamo prendere in considerazione anche le influenze delle condizioni meteo, mi riferisco all'umidità e alla temperatura, per esempio. Includere e valutare questi valori nel nostro strumento di analisi sarà per noi certamente un impegno notevole. In futuro vogliamo anche essere in grado di determinare e illustrare l'impronta di CO₂ di un edificio, al fine di avere valutazioni significative a portata di mano e di poter agire di conseguenza.

Abitanti più smart

La soluzione ideale per un bilancio energetico intelligente e trasparente: Con l'intuitiva applicazione per smartphone «NeoVac myEnergy», le inquiline e gli inquilini possono facilmente tenere d'occhio il loro consumo di energia e acqua. Mostra i risparmi potenziali e stimola i residenti a ottimizzare il loro bilancio energetico personale. Un conteggio dei costi dell'energia trasparente e disponibile in formato digitale non solo non danneggia l'ambiente, ma riduce al minimo anche il carico di lavoro delle amministrazioni.

Monitoraggio facile dell'energia

No, non è necessario che gli utenti dell'applicazione «NeoVac myEnergy» siano degli Einstein. Ogni utente di energia in un immobile, senza alcuna conoscenza specifica può richiamare i dati di misurazione individuali per la visualizzazione, l'analisi e il conteggio. Lo strumento NeoVac collegato al web registra continuamente tutti i flussi energetici, ad es. acqua fredda e calda, elettricità, riscaldamento e raffreddamento e processi di ricarica dell'elettromobilità. In questo modo, ogni unità ha sempre il controllo del consumo individuale.

Ridurre il consumo di energia e acqua

Con l'app ci divertiamo anche: gli utenti possono vedere il loro bilancio energetico confrontandolo con i valori medi dell'immobile o di un'analogia utenza domestica svizzera. È possibile anche memorizzare i parametri di riferimento personali o i valori di progettazione Minergie e richiamare i valori riferiti all'anno precedente. Non appena i valori di consumo si discostano da quelli di norma, l'app invia automaticamente una notifica. Infine, «NeoVac myEnergy» supporta il risparmio energetico inviando all'utente notifiche push con consigli pratici su come ridurre significativamente i consumi di acqua ed energia.

NeoDuck diventa di cattivo umore quando il consumo è alto

Il nostro anatroccolo NeoDuck mostra immediatamente agli utenti come stanno andando le cose: se ha un faccino felice, gli inquilini sanno che va tutto bene. Se il consumo è insolitamente alto, abbassa il becco e diventa di cattivo umore. Gli utenti notano subito che c'è qualcosa che non va e possono reagire rapidamente alle utenze energivore.

Intuitiva e chiara:

Con l'app «NeoVac myEnergy» le inquiline e gli inquilini hanno tutto sotto controllo.



Tutte le categorie di flusso sono visualizzate con chiarezza nella pagina iniziale. NeoDuck illustra il comportamento di consumo.

Così il risparmio energetico diventa un divertimento: Tutti i vantaggi di «NeoVac myEnergy»



Trasparenza

Gli inquilini dell'immobile godono della massima trasparenza sul consumo d'acqua e di energia, anche con tendenze e confronti con la media dell'immobile e i periodi precedenti.



Senza carta

Grazie alla possibilità di richiamare nell'app i conteggi delle spese dell'acqua e dell'energia (archivio PDF) si protegge l'ambiente e si riduce il carico amministrativo.



Registrazione semplice

Gli inquilini possono registrarsi senza ulteriore dispendio e i dati di login possono essere inviati insieme al conteggio delle spese accessorie.



Moderno e sostenibile

I fornitori e gli utenti dell'app dimostrano di essere impegnati a favore di una gestione attenta delle risorse naturali.



Compatibilità

Integrabile come micro-app nei portali degli inquilini, «NeoVac myEnergy» soddisfa i requisiti previsti per il monitoraggio delle aree 2000 Watt e le costruzioni Minergie.



Prospetto dei consumi

In qualsiasi momento gli inquilini dell'immobile possono vedere l'esatto consumo d'acqua e di energia del proprio nucleo familiare.



Messaggi di avvertimento

L'app informa l'utente quando il consumo d'acqua o di energia presenta differenze estreme rispetto alla norma.



Suggerimenti e riduzione dei consumi

Grazie a raccomandazioni concrete che l'app invia all'utente come notifiche push, gli inquilini possono ridurre sensibilmente il proprio consumo d'acqua e di energia.

Robert Hasler: Una vita sostenibile con NeoVac myEnergy

Permetteteci di presentarvi Robert Hasler dalla bella Amden, dove vive con sua moglie Regula in una moderna casa con vista panoramica sulle montagne. Un impianto fotovoltaico sul tetto fornisce elettricità propria e l'auto elettrica contribuisce alla mobilità verde. Robert Hasler usa l'app per smartphone «NeoVac myEnergy» che lo informa in modo trasparente sui suoi consumi di energia e acqua. Siamo andati a trovarlo e gli abbiamo chiesto cosa significa per lui «vivere in modo sostenibile» e perché ha scelto «NeoVac myEnergy». Inoltre, ci ha espresso una richiesta per gli sviluppatori dell'app.



«In casa nostra la lavastoviglie viene utilizzata solo quando si produce abbastanza elettricità propria.»

La «vita sostenibile» sta diventando sempre più importante ed è un argomento all'ordine del giorno. Cosa significa per voi?

Prestiamo attenzione a molte cose che prima ignoravamo o semplicemente non notavamo. Per esempio, se e come i prodotti alimentari sono confezionati. In termini energetici, diamo importanza a tutto ciò che consuma poca energia. Per esempio, nella nostra casa usiamo solo lampade a LED. Inoltre ci interessiamo anche molto

di più delle questioni energetiche a livello politico. Siamo passati presto a un'auto elettrica, ma siamo molto consapevoli dei vari pro e contro.

Perché avete scelto «NeoVac myEnergy»?

Viviamo in una comunione di proprietari per piani composta da quattro nuclei. Ognuno di noi è sensibile a uno stile di vita sostenibile. Volevamo ottimizzare il nostro consumo di energia. Dato che abbiamo già i contatori dell'acqua e del calore ge-

stati da NeoVac e che il nostro impianto fotovoltaico non era monitorato - una volta non ha prodotto elettricità per diverse settimane senza che ce ne accorgessimo - è stato ovvio scegliere la soluzione globale di NeoVac.

L'app mostra il vostro esatto consumo di energia e di acqua. Il vostro consumo l'ha sorpresa?

Finora ricevevamo i dati una volta all'anno. Ci sono state delle sorprese, ma era praticamente impossibile reagire. Ora riceviamo i dati mensilmente, a volte anche ogni quarto d'ora. In questo modo riconosciamo i modelli comportamentali e possiamo reagire di conseguenza.

Quale caratteristica La convince di più?

La misurazione trimestrale del consumo di elettricità sta diventando uno strumento essenziale, soprattutto se si possiede un'auto elettrica.

In che cosa l'app vi ha già aiutati a risparmiare?

Ci sono alcuni esempi in proposito: Se c'è una giornata di sole, la lavastoviglie viene accesa solo se si produce abbastanza elettricità. Lo stesso vale per la ricarica delle batterie della nostra auto elettrica.

Con che frequenza usa l'app?

Tutti i giorni!

Quali sono per Lei i dati più interessanti?

Il consumo di elettricità e la produzione fotovoltaica

L'applicazione permette di fare il confronto con la media dell'immobile. È soddisfatto?

Questo è talvolta difficile da interpretare. Ciascuno dei nostri nuclei familiari conduce una vita diversa. Con quattro nuclei familiari la media è meno significativa che con 40. Talvolta, il confronto con la media svizzera è più facile da interpretare.



Se potesse chiedere qualcosa agli sviluppatori dell'app, cosa vorrebbe far cambiare?

La visualizzazione dei valori in importi in franchi darebbe a volte un'interpretazione più realistica. Ma fondamentalmente sono molto soddisfatto. L'applicazione è molto facile da usare. Gli sviluppatori hanno fatto un buon lavoro.

«NeoVac myEnergy» è disponibile gratuitamente per tutti i clienti per gli immobili compresi nel servizio di fatturazione della NeoVac ATA AG.

Volete mettere «NeoVac myEnergy» a disposizione degli abitanti del vostro immobile o avete delle domande sull'app? Scriveteci o chiamateci.



Come fa NeoVac a garantire effettivamente la protezione dei dati?

Dedichiamo la massima attenzione alla protezione e alla sicurezza dei dati. Per mezzo di tecnologie di sicurezza all'avanguardia e varie misure tecniche e organizzative proteggiamo i dati di misurazione da accessi non autorizzati o perdite. Con aggiornamenti periodici assicuriamo anche il continuo sviluppo delle nostre piattaforme e garantiamo un investimento a lungo termine.

Equo e semplice: Il servizio di incasso RCP di NeoVac.

Il raggruppamento ai fini del consumo proprio (RCP) offre svariati vantaggi ai proprietari di immobili. L'approvvigionamento ecologico di energia elettrica attraverso l'impianto solare sul tetto offre ulteriore valore aggiunto grazie alla produzione e alla vendita di corrente, aumentando così il valore dell'immobile e la sua attrattiva. Dal momento che il proprietario diventa anche venditore di corrente, compete a lui la preparazione dei conteggi: un onere notevole a seconda del numero di utenti e inquilini. I proprietari o gli amministratori che preferiscono concentrarsi sui propri compiti chiave possono affidare a NeoVac il servizio di incasso per RCP.

In veste di partner globale, NeoVac provvede al rilevamento e alla ripartizione corretta dei costi individuali per l'energia e l'acqua e alla loro riscossione.

Per conto dell'amministrazione o del proprietario NeoVac emette tutte le fatture relative all'elettricità, invia i solleciti agli utenti inadempienti, salda i costi dell'elettricità sostenuti dal gestore della rete di distribuzione e a fine anno versa il rendimento dell'impianto fotovoltaico ai proprietari del RCP, sulla base del bilancio finale.

Il nuovo servizio è già stato lanciato con successo con i nostri primi clienti pilota e viene offerto in tutta la Svizzera, su richiesta della clientela.

Le nostre fatture spiegate in breve

Come a volte può succedere con le fatture, a prima vista sembrano poco chiare e complicate. Ma in realtà quelle di NeoVac non lo sono affatto. Vi mostriamo cosa e dove guardare sulla fattura in modo da avere una chiara visione d'insieme.

Come si fa la fatturazione?

La fatturazione è basata sul modello CISA. Il modello per il conteggio individuale delle spese dell'energia e dell'acqua (CISA) è stato redatto dall'Associazione Svizzera per il conteggio dei costi di energia e acqua (ASC) per conto dell'Ufficio federale dell'Energia (UFE). Esso assicura una equa distribuzione delle spese sostenute, in modo che ogni inquilino paghi solo per ciò che ha effettivamente consumato.

Le fatture sono emesse trimestralmente per ciascuna utenza. Ci sono tre fatture in acconto e una fattura dettagliata secondo il modello CISA sopra descritto.

NeoVac

NeoVac ATA SA
Eichstrasse 1
CH-9463 Oberriet
+41 58 715 50 50

Persona di riferimento:
Manfred Fischer
manfred.fischer@neovac.ch
+41 58 715 57 01

Impianto **8570 0202**
**Bahnhofstrasse 68,
Weinfelden**

Proprietario
NeoVac Immo AG
Eichstrasse 1
9463 Oberriet

Periodo di conteggio
01.01.2021-31.12.2021

Cliente
10007

Data
11.08.2021

P.P. CH-9463 Oberriet **A-Priority** Post CH AG

Max Muster
Bahnhofstrasse 68
8570 Weinfelden

**Fattura in acconto elettricità per il periodo
dal 1° aprile 2021 al 30 giugno 2021**

Vi saremmo grati per un pagamento puntuale.

Impianto	Immobile	Scadenza	Importo netto (CHF)	IVA	Importo lordo (CHF)
Bahnhofstrasse 68, Weinfelden	Appartamento 5,5 camere in centro locato	giugno 2021	120.00	0.00	120.00
Totale			120.00	0.00	120.00

Scadenza: 30 giorni netto

neovac.ch **Making energy smarter**

Ricevuta

Conto / Pagabile a
CH77 3080 8001 9672 8124 8
NeoVac ATA AG
Eichstrasse 1
9463 Oberriet SG

Riferimento
00 00000 00100 07000 00000 70017

Pagabile da
Max Muster
Bahnhofstrasse 68
8570 Weinfelden

Sezione pagamento



Conto / Pagabile a
CH77 3080 8001 9672 8124 8
NeoVac ATA AG
Eichstrasse 1
9463 Oberriet SG

Riferimento
00 00000 00100 07000 00000 70017

Maggiori informazioni
11.08.2021 5,5-ZWG mitte Vermietet
Bahnhofstrasse 68, Weinfelden

Pagabile da
Max Muster
Bahnhofstrasse 68
8570 Weinfelden

Valuta **Importo**
CHF 120.00

1. Numero e ubicazione dell'immobile
2. Indirizzo del proprietario
3. Periodi di conteggio
4. Codice cliente
5. Data della fattura
6. Referente presso NeoVac ATA AG
7. Indirizzo dell'utenza
8. Periodo fattura in acconto
9. Fine trimestre del periodo di pagamento
10. Scadenza 30 giorni (dalla data fattura)
11. Fattura QR

NeoVac

NeoVac ATA SA
Eichstrasse 1
CH-9463 Oberriet
+41 58 715 50 50

Persona di riferimento:
Manfred Fischer
manfred.fischer@neovac.ch
+41 58 715 57 01

Impianto **8570 0202**
**Bahnhofstrasse 68,
Weinfelden**

Proprietario
NeoVac Immo AG
Eichstrasse 1
9463 Oberriet

Periodo di conteggio
01.01.2021-31.12.2021

Cliente
10007

Data
11.08.2021

P.P. CH-9463 Oberriet **A-Priority** Post CH AG

Max Muster
Bahnhofstrasse 68
8570 Weinfelden

Fattura finale elettricità 2020/2021

Vi saremmo grati per un pagamento puntuale.

Impianto	Immobile	Scadenza	Importo netto (CHF)	IVA	Importo lordo (CHF)
Bahnhofstrasse 68, Weinfelden	Appartamento 5,5 camere in centro locato	agosto 2021	129.25	0.00	129.25
Totale			129.25	0.00	129.25

Scadenza: 30 giorni netto

neovac.ch **Making energy smarter**

Ricevuta

Conto / Pagabile a
CH77 3080 8001 9672 8124 8
NeoVac ATA AG
Eichstrasse 1
9463 Oberriet SG

Riferimento
00 00000 00100 07000 00000 70017

Pagabile da
Max Muster
Bahnhofstrasse 68
8570 Weinfelden

Sezione pagamento



Conto / Pagabile a
CH77 3080 8001 9672 8124 8
NeoVac ATA AG
Eichstrasse 1
9463 Oberriet SG

Riferimento
00 00000 00100 07000 00000 70017

Maggiori informazioni
11.08.2021 5,5-ZWG mitte Vermietet
Bahnhofstrasse 68, Weinfelden

Pagabile da
Max Muster
Bahnhofstrasse 68
8570 Weinfelden

Valuta **Importo**
CHF 120.00

La fattura dettagliata per l'incasso viene inviata una volta all'anno. Essa conclude l'anno di fatturazione. Il conteggio avviene secondo il modello CISA.

Newsflash

Approvvigionamento idrico Lenzerheide



Quando un comune tranquillo come Vaz/Ober-
vaz nella stagione invernale deve rifornire un
numero dieci volte maggiore di abitanti e in tota-
le deve coprire un fabbisogno annuo di 1,2 milioni
di metri cubi d'acqua, allora è necessaria una
vasta competenza specifica per non rimanere a
secco. Scansionate il nostro codice QR e scoprite
di più sulla collaborazione tra Fabio Simeon,
responsabile di Acqua e Calore del comune di
Vaz/Obervaz, e NeoVac.



Esercitarsi per le emergenze

Come comportarsi correttamente in caso di
emergenza? Come è andata quella volta con il
massaggio cardiaco? E come si usa correttamen-
te il defibrillatore? I nostri tecnici dell'assisten-
za sono di nuovo aggiornati. Alla fine dello scorso
anno si è svolta a Oberriet anche la formazione
paramedica, come parte della formazione
dell'assistenza.



In pista, pronti, via!

Lenzerheide si è presentata nel suo migliore
aspetto. Con un clima fantastico, a inizio marzo la
squadra di sci di NeoVac si è lanciata in pista.



Un nuovo manto impermeabilizzante NeoVac per biotopi per Mandy

Un ordine esotico nel vero senso della parola: Patrik Wüst di Montlingen è proprietario di un coccodrillo. La piscina dell'anziana coccodrilla Mandy (25 anni) aveva bisogno di un nuovo rivestimento. NeoVac ha confezionato su misura il manto per biotopi secondo le esigenze del cliente. Al termine è stato poi messo in posa dal papà del coccodrillo in persona. Auguriamo a Mandy buon divertimento nel suo nuovo biotopo.

Riunione Minergie a Prangins

I membri di Minergie e i partner della Svizzera occidentale si sono incontrati a Prangins VD per uno scambio di idee e per scoprire le novità di Minergie. Erano presenti anche Julien Pharisa, Conseiller technique vente interne, e il consulente energetico Joël Rouge. «Per me è stata particolarmente interessante la presentazione di Alia Bengana, un'architetta francese specializzata in energie rinnovabili, che lavora nella costruzione di edifici con nuovi materiali. La cosa più sorprendente: i materiali da costruzione sono calce e paglia», dice Julien Pharisa. Naturalmente l'evento è stato anche una buona occasione per curare e ampliare la rete.



Consulente energetico Joël Rouge e Consulente vendite Julien Pharisa.



Necrologio di Felix Studerus

Del tutto inaspettatamente diamo il nostro addio a **Felix Studerus**, scomparso il 14 aprile 2022 all'età di 67 anni.

Felix è sempre stato un collega affabile e disponibile. Grazie al suo impegno esemplare come esperto tecnico e responsabile di assistenza ha svolto per quasi 24 anni un ruolo importante nello sviluppo del settore Montaggio/Assistenza.

Ovunque fosse Felix, si conversava e si rideva; la sua cordialità e socievolezza erano note ovunque. Diretto, onesto, con i piedi per terra, leale, ottimista e spiritoso: è così che ricorderemo Felix. Grazie di tutto!



Da sinistra Rudolf Lanter, Silvio Walt, Heiri Köppel, Kurt Studer, Willi Mattle, Reto Ammann.

Quattro nuovi pensionati con 177 anni di servizio!

I nostri quattro pensionati Silvio Walt (46 anni di servizio), Willi Mattle (46 anni di servizio), Heiri Köppel (50 anni di servizio) e Kurt Studer (35 anni di servizio) hanno concluso con orgoglio 177 anni di servizio. Per questo sono stati festeggiati e celebrati nell'ambito di un piccolo evento. Auguriamo ai nostri pensionati buon divertimento con il loro tempo libero appena conquistato!

Kurt Studer ha lavorato per NeoVac per molti anni come tecnico di servizio (poi come specialista per la sicurezza dei serbatoi, «settore apparecchi per la protezione delle acque»). Grazie alla sua formazione di ispettore di serbatoi con attestato professionale federale è sempre stato molto flessibile nello svolgere i compiti con padronanza del suo mestiere: ispezioni di serbatoi, pozzetti, installazione di gusci o rivestimenti più piccoli. La sua area comprendeva le regioni di Berna, Soletta, Argovia, Basilea Città e Basilea Campagna e ha seguito per 35 anni clienti importanti come Moveri AG, Grisard Bitumen AG, Oel Pool AG e Fritz Meyer AG.

Caro Kurt, ti ringraziamo molto per il tuo impegno e ti auguriamo buon divertimento in pensione!

Heinrich Köppel è stato il primo apprendista di NeoVac, e al termine della sua carriera ha completato incredibili 50 anni di servizio! È responsabile dei molti risultati positivi degli esami degli specialisti per la sicurezza dei serbatoi, settore apparecchi per la protezione delle acque. Ma anche nel settore del controllo di serbatoi è stato per molti anni una garanzia come aiutante per il buon esito degli esami. Non c'è quasi nulla nel nostro

settore in cui Heiri non fosse lo specialista assoluto. Ma quando si trattava della messa in servizio di grandi impianti, della protezione catodica dalla corrosione o di guasti complessi in generale, era la persona giusta. Riusciva sempre a trovare una soluzione.

Caro Heiri, grazie mille per il tuo impegno e goditi la tua pensione!

Silvio Walt ha lavorato per NeoVac nei primi anni come responsabile delle attrezzature per la revisione dei serbatoi e in seguito come tecnico di servizio nelle zone di Sciaffusa, Turgovia e San Gallo. Si distingueva per i suoi modi calmi e pacati, con i quali si è fatto molto apprezzare dai clienti. Ha alle spalle ben 46 anni di servizio in NeoVac.

Caro Silvio, grazie mille per il tuo impegno e auguri per la prossima tappa della tua vita!

Willi Mattle ha iniziato alla NeoVac come saldatore di sistemi a doppia parete in acciaio. In seguito si è dedicato con la massima perfezione alla confezione dei manti: non c'era un manto impermeabilizzante per serbatoio o un rivestimento interno che non andasse bene in tutti questi anni. Alla fine della sua carriera in NeoVac ha continuato a lavorare con zelo nel magazzino per le riparazioni (pompe, ecc.). 46 anni per la protezione dell'acqua: un servizio eccezionale.

Caro Willi, grazie mille per il tuo impegno. Ti auguriamo buon divertimento e serenità nella nuova fase della tua vita!



Tutto sull'acqua potabile: WBK Sursee

All'inizio di aprile l'Associazione svizzera dei fontanieri ha tenuto i corsi di formazione continua obbligatori per fontanieri nel campus di Sursee, dove NeoVac era presente con uno stand informativo. I partecipanti hanno avuto l'opportunità di informarsi su vari settori, quali la misurazione dell'acqua, i risanamenti di serbatoi con manti in PE e i pozzi. Inoltre, NeoVac insieme ad altri fornitori ha svolto una presentazione di grande interesse sul tema della «tecnologia dei contatori».

Conferenza nazionale sul fotovoltaico a Berna

Qui si è incontrato il Who's Who dell'industria svizzera dell'energia solare: il 29 e 30 marzo 2022 a Berna tutto ruotava intorno al tema del fotovoltaico. Per la 20esima volta è stato organizzato il Simposio nazionale sul fotovoltaico da Swissolar in collaborazione con l'Associazione delle aziende elettriche svizzere (VSE) e l'Ufficio federale dell'energia (UFE). NeoVac ha sostenuto l'evento come sponsor d'oro e si è presentata con uno stand espositivo: I display interattivi invitavano gli interessati a provare «NeoVac myEnergy» e «NeoVac Monitoring Pro».

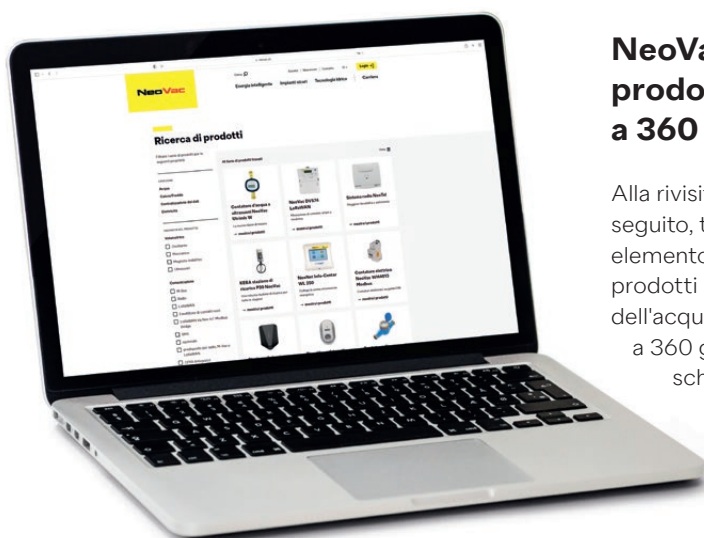

NeoVac presenta prodotti in immagini a 360 gradi



Alla rivisitazione del marchio NeoVac ha fatto seguito, tra l'altro, anche un nuovo sito web. Un elemento di spicco è il nuovo catalogo online dei prodotti per la misurazione del calore, del freddo, dell'acqua e dell'elettricità, corredato da immagini a 360 gradi. Tutte le informazioni (volantini, schede e informazioni tecniche) possono essere visualizzate direttamente sul prodotto e sono disponibili per il download. Basta scansionare il codice QR per trovare facilmente il prodotto adatto con il product finder di NeoVac.



Il Gruppo NeoVac rinnova il contratto con lo sciatore svizzero Marco Odermatt per altri quattro anni. Il 24enne è finalmente arrivato sull'Olimpo dello sci in questa stagione: vincitore assoluto della Coppa del Mondo, vincitore della disciplina della Coppa del Mondo e campione olimpico nello slalom gigante, oltre a non meno di sette vittorie in Coppa del Mondo e un totale di 17 podi (compresa la vittoria olimpica) in una stagione, nonché il premio di sportivo svizzero del 2021.

Spicca in particolare la vittoria della Coppa del Mondo assoluta. Marco Odermatt è il primo svizzero dopo Carlo Janka (2010) a vincere di nuovo il massimo premio delle gare di sci, la Coppa del Mondo assoluta. Si unisce così alle leggende dello sci svizzero Carlo Janka, Peter Lüscher, Paul Accola e Pirmin Zurbriggen ed entra finalmente nella storia dello sci alpino.

Marco Odermatt sa come usare con intelligenza la sua potenza e il suo dinamismo. Questo fa di lui un campione. Quindi è semplicemente logico che lo sosteniamo con la massima convinzione. Dopo tutto, NeoVac riguarda anche l'utilizzo dell'energia in modo intelligente. In questo senso: **continua così, Marco!**

Making energy smarter

Nuovi arrivi

Oberriet



Ann-Christin Mudra
Content Manager



Bernhard Joos
Direttore di reparto
tecnica e assicurazione
qualità



Christian Wüst
Responsabile
Data Analytics



Damian Loher
Data Analyst



Daniel Billeter
Responsabile
deposito/logistica



Giulia Bernegger
Ricezionista



Janine Binggeli
Collaboratrice
commerciale
e fatturazione



Johannes Krapf
Consulente tecnico
vendita interna ECO



Jürgen Untersee
Responsabile
progetti Argos



Monica De Giorgio
Collaboratrice
service des
décomptes



Nino Schnüriger
Responsabile
montaggio



Ramon Vincenz
Tecnico di servizio

Worb



Silvio Schüpbach
Tecnico di servizio



Yves Thiebault
System Engineer



Mentor Marleku
Tecnico di servizio



René Bärtschi
Coordinatore misura-
zione di acqua ed
energia

Sissach



Goran Abt
Coordinatore
misurazione di
acqua ed energia



Kilian Schaub
Tecnico di servizio

Dübendorf



Florian Rellstab
Tecnico di servizio

Bulle

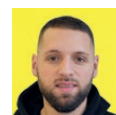

Vincent Ballif
Consulente tecnico
vendita interna

Anniversari

50 anni

Heinrich Köppel

35 anni

Brigitte Zaru
Kurt Studer
Roman Stadler
Rudolf Lanter
Silvia Steiger

20 anni

Walter Kobler

15 anni

Fabian Wüest
Roger Weber

10 anni

Dino Spreiter
Jasmin Rohner
Mauro Tallarico
Sebastiano Bandera

5 anni

Alessio Geracitano
Benjamin Münger
David Schachtler
Janos Bänziger
Jens Roth
Katja Timmel
Marco Panier
Monika Auer

Esami superati

Dunja Speck Pernat

Gestrice immobiliare
con attestato federale

Frank Sprenger

CAS Sistemi di energia elettrica
CAS Energia ed economia

Raman Gasem

Responsabile progetti Impiantistica

Janine Binggeli

Impiegata di gestione
immobiliare SVIT

Esami superati

Janos Bänziger e Sarina Schwarz

Nascite

Luana

Jeanine e Andy Walt

Milia

Andrea Cardillo e Leila Crifo

Eddie Khai

Quoc Toan e Thuy Uyen Tram Ho

Johanna

Salome e Simon Baumann

Fabia

Nicole e Mirco Hutter

Maline Vianne

Michael Eugster e Beatrice Steger

Maro

Pascal e Salome Loher

Thea

Andreas e Selena Rohner

Lenny

Diego e Martina Torroni

The logo for NeoVac, featuring the word "Neo" in black and "Vac" in red, set against a yellow rectangular background.

**Avete un argomento da suggerire
per il prossimo NeoVac flash?**

Scriveteci:
marketing@neovac.ch

Informazioni legali

La rivista Neointern ora
si chiama NeoVac flash.

Editore e redazione

Gruppo NeoVac
Eichaustrasse 1
9463 Oberriet
Tel. +41 58 715 50 50
www.neovac.ch

Edizione

6400 copie:
4400 in tedesco
1560 in francese
440 in italiano

neovac.ch

Making energy smarter